



TECCO®

INNOVATING SAFETY

PRESENTA

Serie K4

Sistema di distribuzione ed intercettazione acqua sanitaria



Serie contatori gas con presa di pressione

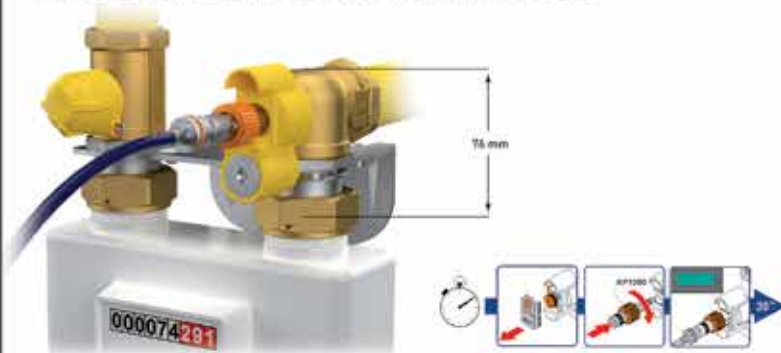

Serie K2.1

Valvole di intercettazione per impianti sottotraccia



ULTRA

Rubinetto da incasso Top Entry



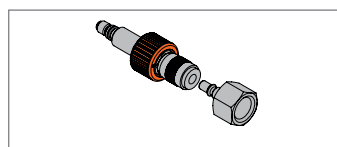
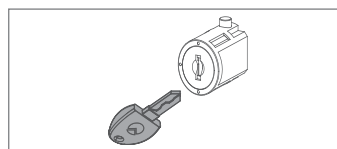
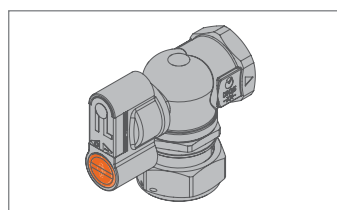
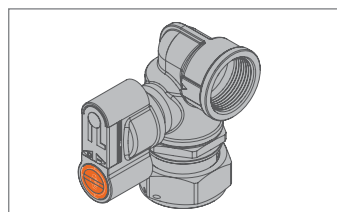
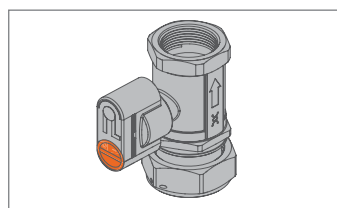
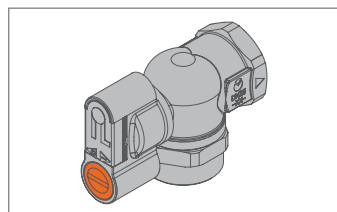
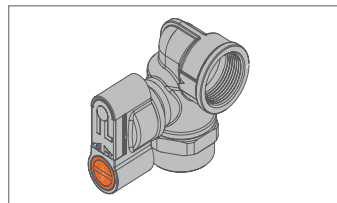
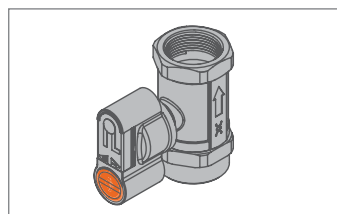

VALVOLE CON PRESA DI PRESSIONE PER GAS

| CODICE | CONF. | DESCRIZIONE | DN | MISURA | CODICE FORNITORE | € |
|-----------------|--------------|---|-----------|-----------------|-------------------------|----------------|
| 0444014• | 1 | Valvola diritta G2 femmina con presa di pressione PUNTO ARANCIO e KEY CLICK | 20 | F 3/4 x F 3/4 | G243010000 | 83,200 |
| 0444015• | 1 | | 25 | F 1 x F 1 | G243010100 | 84,500 |
| 0497795• | 1 | Valvola a 90° DESTRA G2 femmina con presa di pressione PUNTO ARANCIO e KEY CLICK | 25 | F 1 x F 1 | G243110100 | 96,000 |
| 0264608• | 1 | Valvola a 90° G2 femmina con presa di pressione PUNTO ARANCIO e KEY CLICK | 25 | F 3/4 x F 3/4 | G243110300 | 85,300 |
| 0571307• | 1 | | | F 1 x F 1 | G243110200 | 83,200 |
| 0447724• | 1 | Valvola diritta G2 femmina con dado girevole per contatori, con presa di pressione PUNTO ARANCIO e KEY CLICK | 20 | F 1 1/4 x F 3/4 | G2430B0100 | 100,100 |
| 0447725• | 1 | | 25 | F 1 1/4 x F 1 | G2430B0200 | 101,400 |
| 0515076• | 1 | | 20 | F 1 x F 3/4 | G2430B0300 | 100,100 |
| 0515077• | 1 | | 25 | F 1 x F 1 | G2430B0400 | 101,400 |
| 0494056• | 1 | Valvola 90° DESTRA G2 femmina con dado girevole per contatori, con presa di pressione PUNTO ARANCIO e KEY CLICK | 25 | F 1 1/4 x F 1 | G2431B0200 | 112,900 |
| 0499669• | 1 | | 25 | F 1 x F 1 | G2431B0400 | 112,900 |
| 0604122• | 1 | Valvola 90° G2 femmina con dado girevole per contatori, con presa di pressione PUNTO ARANCIO e KEY CLICK | 25 | F 1 1/4 x F 1 | G2431B0300 | 103,000 |
| 0604128• | 1 | | 25 | F 1 x F 1 | G2431B0500 | 103,000 |
| 0010500• | 1 | Keyclick - Blocchetto serratura + Chiave | | - | KA00KC0001 | 43,610 |
| 0444149 | 5 | Kit presa di pressione PUNTO ARANCIO + innesto rapido filettato F1/4" | 50 | 1/4 | KP1000 | 38,050 |

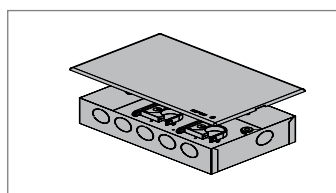

| COLLETTORI DI DISTRIBUZIONE PER GAS | | | | | | |
|-------------------------------------|-------|---|----|------------|------------------|---------|
| CODICE | CONF. | DESCRIZIONE | DN | MISURA | CODICE FORNITORE | € |
| 0119373● | 1 | K2.2 - Collettore distribuzione multi-intercettazione 2 vie, connessione a tenuta conica | 20 | TC 1 - 3/4 | K202CC10100 | 194,300 |
| 0148239▫ | 1 | K2.2 - Collettore distribuzione multi-intercettazione 2 vie, SOLO CORPO, connessione a tenuta conica | 20 | TC 1 - 3/4 | K202CC19900 | 130,900 |
| 0148240● | 1 | K2.3 - Collettore distribuzione 2 vie mono-intercettazione, connessione a tenuta conica | 20 | TC 1 - 3/4 | K203CC10100 | 167,400 |
| 0148242▫ | 1 | K2.3 - Collettore distribuzione 2 vie mono-intercettazione, SOLO CORPO, connessione a tenuta conica, sprovvisto di di cassetta e supporti, compatibile con scatola metallica SK00001011 | 20 | TC 1 - 3/4 | K203CC19900 | 106,100 |
| 0148243● | 1 | K2.4 - Collettore distribuzione 3 vie mono-intercettazione, connessione a tenuta conica | 20 | TC 1 - 3/4 | K204DC10100 | 186,800 |
| 0148244▫ | 1 | K2.4 - Collettore distribuzione 3 vie mono-intercettazione, SOLO CORPO, connessione a tenuta conica, sprovvisto di di cassetta e supporti, compatibile con scatola metallica SK00001011 | 20 | TC 1 - 3/4 | K204DC19900 | 125,300 |



| CODICE | CONF. | DESCRIZIONE | MISURA mm | CODICE FORNITORE | € |
|----------|-------|--|----------------|------------------|---------|
| 0353624● | 1 | Scatola metallica ispezionabile per collettori serie K per impianti sottotraccia - scatola metallica - coperchio regolabile in altezza | 300 x 190 x 80 | SK00001011 | 115,300 |



| CODICE | CONF. | DESCRIZIONE | COLORE | MISURA mm | CODICE FORNITORE | € |
|----------|-------|--------------------------------|--------|-----------|------------------|--------|
| 0014699● | 1 | Placca di copertura K2.2/K2.3 | bianco | 196 x 120 | K7PL0001 | 39,110 |
| 0014700▫ | 1 | | silver | 196 x 120 | K7PL0002 | 64,600 |
| 0014701▫ | 1 | | nero | 196 x 120 | K7PL0003 | 71,200 |
| 0148262● | 1 | Placca di copertura K2.4 | bianco | 230 x 140 | KPLD0101600 | 47,030 |
| 0148263▫ | 1 | | silver | 230 x 140 | KPLD0101800 | 66,900 |
| 0554856 | 1 | Chiave manutenzione K2 SW30-38 | | | K0CH001 | 34,410 |
| 0014743▫ | 1 | K2 Maniglia di comando | | | K7MN0001 | 10,060 |
| 0014742▫ | 1 | K2 Kit regolazione placca C01 | | | KRPL0003 | 7,459 |



| VALVOLE DI INTERCETTAZIONE GAS E ACCESSORI | | | | | | |
|--|-------|--|----|--------|------------------|--------|
| CODICE | CONF. | DESCRIZIONE | DN | MISURA | CODICE FORNITORE | € |
| 0010503● | 1 | K2.0 - Valvola intercettazione DIRITTA | 15 | TC 3/4 | K200BC10100 | 80,000 |
| 0010502● | 1 | Connessione tenuta conica (TC) o filettata femmina (F) | 15 | F 1/2 | K200B110100 | 82,600 |
| 0119372● | 1 | K2.1 - Valvola di intercettazione connessione a "U", connessione tenuta conica | 15 | TC 3/4 | K201BC10100 | 91,300 |





| VALVOLE DI INTERCETTAZIONE GAS E ACCESSORI | | | | | | |
|--|-------|-------------------------------|--------|-----------|------------------|--------|
| CODICE | CONF. | DESCRIZIONE | COLORE | MISURA mm | CODICE FORNITORE | € |
| 0119374● | 1 | Placca di copertura K2.0/K2.1 | bianco | 135 x 90 | KPLB0101600 | 22,230 |
| 0119378● | 1 | | cromo | 135 x 90 | KPLB0101M00 | 29,500 |
| 0119376● | 1 | | silver | 135 x 90 | KPLB0101800 | 39,320 |
| 0119377● | 1 | | nero | 135 x 90 | KPLB0101A00 | 40,630 |
| 0119375□ | 1 | | rame | 135 x 90 | KPLB0101700 | 50,500 |



| CODICE | CONF. | DESCRIZIONE | DN | MISURA | CODICE FORNITORE | € |
|----------|-------|--|----|----------------|------------------|--------|
| 0014751● | 1 | RK Raccordo incasso gas - Raccordo a gomito Femmina da 1/2" con connessione a tenuta conica 3/4", completa di scatola sandwich ispezionabile a tenuta stagna con aerazione verso l'ambiente e attacchi guaina a tenuta. Corpo in ottone. Staffe e copertura di protezione incluse. Completa di placca di copertura per l'eventuale intervento di manutenzione. | 15 | TC 3/4 - F 1/2 | RK13KC0100 | 49,150 |



| | | | | | | |
|----------|---|--|----|--------|------------|--------|
| 0014738● | 1 | K164 Valvola incasso gas - Valvola a sfera conforme alla norma DIN EN 331 con entrata e uscita laterali, connessione con tenuta conica 3/4", completa di scatola sandwich ispezionabile a tenuta stagna con aerazione verso l'ambiente e attacchi guaina a tenuta. Corpo in ottone. Staffe e copertura di protezione incluse. Chiusura ed apertura tramite azionamento della leva. Completa di placca di copertura per l'eventuale intervento di manutenzione. | 15 | TC 3/4 | K113KC0100 | 85,700 |
| 0444124□ | 1 | | 15 | Rp 1/2 | K113KF0100 | 90,400 |

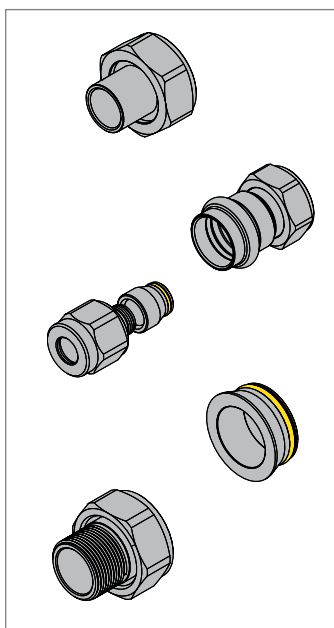

| CODICE | CONF. | DESCRIZIONE | Ø mm | MISURA | CODICE FORNITORE | € |
|----------|-------|-------------------------------------|------|----------------|------------------|--------|
| 0605925● | 1 | Raccordo gas K2 a saldare | 12 | TC 3/4 | K2CS1201 | 10,040 |
| 0605926● | 1 | | 14 | TC 3/4 | K2CS1401 | 10,040 |
| 0014724□ | 1 | | 15 | TC 3/4 | K2CS1501 | 11,980 |
| 0605924● | 1 | | 16 | TC 3/4 | K2CS1601 | 10,690 |
| 0605927● | 1 | | 18 | TC 3/4 | K2CS1801 | 11,140 |
| 0605928● | 1 | | 22 | TC 3/4 | K2CS2201 | 12,180 |
| 0014722● | 1 | | 22 | TC 1 | K0CS2202 | 25,230 |
| 0014723□ | 1 | | 28 | TC 1 | K0CS2802 | 34,840 |
| 0614010● | 1 | Raccordo gas K2 a pressare UNIPRESS | 15 | TC 3/4 | K2CP1501 | 16,880 |
| 0614011● | 1 | | 18 | TC 3/4 | K2CP1801 | 17,310 |
| 0614012□ | 1 | | 22 | TC 3/4 | K2CP2201 | 21,370 |
| 0014720● | 1 | | 22 | TC 1 | K0CP2202 | 29,690 |
| 0014721□ | 1 | | 28 | TC 1 | K0CP2802 | 34,410 |
| 0014749□ | 1 | Raccordo gas K2 a stringere | 14 | TC 3/4 | K0CR1401 | 12,620 |
| 0014750□ | 1 | | 16 | TC 3/4 | K0CR1601 | 14,540 |
| 0010501 | 1 | | 18 | TC 3/4 | K0CR1801 | 16,660 |
| 0014683● | 1 | Adattatore gas TP + guarnizione | | TC 3/4 | AP004001 | 4,697 |
| 0014717● | 1 | | | TC 1 | AP005001 | 6,186 |
| 0014718● | 1 | Raccordo gas K2 | | TC 3/4 - M 1/2 | K0CF1201 | 11,760 |
| 0014719● | 1 | Raccordo Filettato "TC" | | YC 1 - M 3/4 | K0CF3401 | 20,510 |

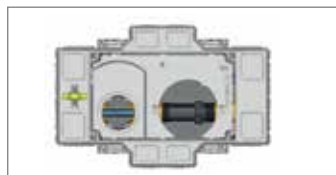
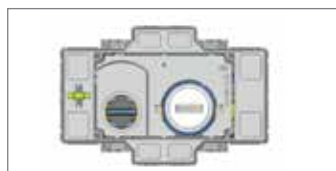
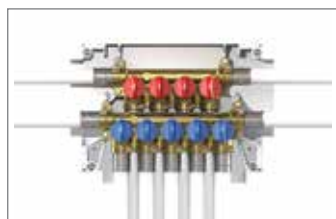
COLLETTORI DI DISTRIBUZIONE PER ACQUA

| CODICE | CONF. | DESCRIZIONE | DN | MISURA | USCITE | CODICE FORNITORE | € |
|----------|-------|---|----|--------|--------|------------------|---------|
| 0080936● | 1 | K4.3 - Collettore multi-intercettazione per impianti sanitari acqua calda 4 vie intercett. +1* acqua fredda 5 vie intercett. +1* *senza intercettazione | 10 | F13F | 4 + 5 | K403DF10100 | 336,000 |
| 0264615● | 1 | | 10 | F13F | 3 + 4 | K403DF10200 | 306,000 |
| 0353615● | 1 | K4.2 - Collettore mono intercettazione per impianti sanitari acqua calda 4 uscite acqua fredda 5 uscite | 10 | F13F | 4 + 5 | K402BF10100 | 256,000 |

VALVOLE INCASSO ACQUA E ACCESSORI

| CODICE | CONF. | DESCRIZIONE | DN | MISURA | CODICE FORNITORE | € |
|----------|-------|--|-------|--------|------------------|---------|
| 0148246● | 1 | K4.0 - Kit valvole di intercettazione per impianti sanitari connessioni filettate, EUROCONO (EK), o FASTEC (F) | 15 | EK 3/4 | K400BE10100 | 107,100 |
| 0148247● | 1 | | 15 | F13 | K400BF10100 | 115,500 |
| 0148245● | 1 | | 15 | 1/2 | K400B110100 | 108,200 |
| 0264612 | 1 | | 20 | F14 | K400BF30100 | 152,700 |
| 0264611□ | 1 | | 20 | 3/4 | K400B110200 | 138,100 |
| 0264613 | 1 | | 15/20 | F13 | K400BF50100 | 144,900 |
| 0081556● | 1 | K4 - Adattatore acqua eurocono tenuta piana EK-TP | | | AP004003 | 3,208 |
| 0148251● | 1 | K4.1 - Valvola di intercettazione per impianti sanitari, connessioni EUROCONO (EK) o FASTEC (F) | 15 | EK 3/4 | K401BE10100 | 89,000 |
| 0148252□ | 1 | | 15 | F13 | K401BF10100 | 92,000 |
| 0264614 | 1 | | 20 | F14 | K401BF30100 | 125,300 |
| 0081556● | 1 | K4 - Adattatore acqua eurocono tenuta piana EK-TP | | | AP004003 | 3,208 |
| 0419336● | 1 | 4CC E-READY CON CONTATORE ACQUA | 15 | F13 | K4CCDF10100 | 282,000 |
| 0419337□ | 1 | 4CC E-READY SENZA CONTATORE ACQUA | 15 | F13 | K4CCDF10200 | 202,000 |
| 0419343 | 1 | LINK | | | KA00CC0006 | 5,772 |
| 0292433 | 1 | Valvola di intercettazione da incasso remotizzabile | 15 | F13F | K401BF10300 | 81,900 |
| 0292434 | 1 | | 20 | F14F | K401BF30200 | 111,800 |



| VALVOLE INCASSO ACQUA E ACCESSORI | | | | | | |
|-----------------------------------|-------|--|----|--------|------------------|--------|
| CODICE | CONF. | DESCRIZIONE | DN | MISURA | CODICE FORNITORE | € |
| 0292436 | 1 | Valvola di intercettazione remotizzabile | 15 | F13F | T4P3271100 | 48,680 |
| 0292438 | 1 | | 20 | F14F | T4P4271100 | 68,600 |
| 0292435 | 1 | | 15 | 1/2" | T4P3211100 | 47,240 |
| 0292437 | 1 | | 20 | 3/4" | T4P4211100 | 62,800 |



| | | | | | | |
|---------|---|--|---------------------------------------|---------|----------|----------|
| 0292418 | 1 | Motore 230V MICRO 20" SPST (sanitario) | | 95 x 59 | E1045100 | 242,000 |
| 0292419 | 1 | | Motore 24V MICRO 20" SPST (sanitario) | | 95 x 59 | E1046100 |



| | | | | | | |
|---------|---|--|---|---------|----------|----------|
| 0292416 | 1 | Motore 230V MICRO 20" SPST (riscaldamento) | | 95 x 59 | E1042100 | 242,000 |
| 0292417 | 1 | | Motore 24V MICRO 20" SPST (riscaldamento) | | 95 x 59 | E1044100 |



| | | | | | | |
|----------|---|---|----|-----|------------|--------|
| 0021283• | 1 | ULTRA - Rubinetto top entry da incasso, non serve prolunga, installazione più facile con il canotto che si taglia a misura versione DIRITTA | 15 | 1/2 | U4P3911100 | 44,950 |
| 0021287 | 1 | | 15 | F13 | U4P3971100 | 47,200 |
| 0021284▷ | 1 | | 20 | 3/4 | U4P4911100 | 58,000 |
| 0021288 | 1 | | 20 | F14 | U4P4971100 | 68,700 |
| 0021289▷ | 1 | ULTRA - Rubinetto top entry da incasso, non serve prolunga, installazione più facile con il canotto che si taglia a misura versione ad "U" | 15 | F13 | U4P3972100 | 71,200 |



| CODICE | CONF. | DESCRIZIONE | COLORE | MISURA mm | CODICE FORNITORE | € |
|----------|-------|--|--------|-----------|------------------|--------|
| 0021290▷ | 1 | ULTRA KIT - Comando interno a filomuro | bianco | Ø 75 | UPLU0301600 | 8,551 |
| 0021291• | 1 | | cromo | Ø 75 | UPLU0301M00 | 11,350 |
| 0021292 | 1 | | silver | Ø 75 | UPLU0301A00 | 23,920 |
| 0021293 | 1 | | nero | Ø 75 | UPLU0301800 | 23,920 |
| 0021294 | 1 | ULTRA KIT - Comando esterno a filomuro | bianco | Ø 75 | UPLU0302600 | 12,820 |
| 0021295▷ | 1 | | cromo | Ø 75 | UPLU0302M00 | 20,080 |
| 0021296 | 1 | | silver | Ø 75 | UPLU0302A00 | 32,490 |
| 0021297 | 1 | | nero | Ø 75 | UPLU0302800 | 32,490 |

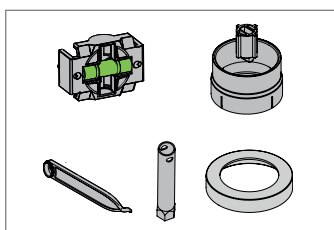

| CODICE | CONF. | DESCRIZIONE | CODICE FORNITORE | € |
|----------|-------|--------------------------------------|------------------|--------|
| 0021299▷ | 1 | Kit unione valvole con livella | KA00U40004 | 11,550 |
| 0264498▷ | 1 | ULTRA Kit utensili per manutenzione | KAI4990000 | 26,070 |
| 0264628 | 5 | ULTRA Cornice di manutenzione silver | KRPLU408000 | 7,261 |

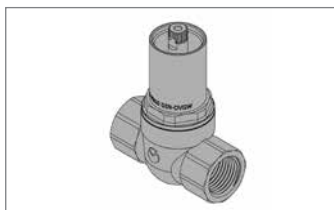

| CODICE | CONF. | DESCRIZIONE | DN | MISURA | CODICE FORNITORE | € |
|----------|-------|---|----|---------------|------------------|--------|
| 0613996• | 1 | 164 TOP ENTRY FILETTATA - Rubinetto di intercettazione con chiusura rapida a 90°, versione GREEN con sfera antibloccaggio | 15 | F 1/2 x F 1/2 | I4T3911100 | 37,830 |
| 0613999• | 1 | | 20 | F 3/4 x F 3/4 | I4T4911100 | 49,810 |
| 0614000▷ | 1 | | 25 | F 1 x F 1 | I4T5911100 | 93,900 |

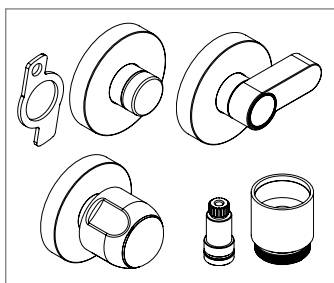

| VALVOLE INCASSO ACQUA E ACCESSORI | | | | | | |
|-----------------------------------|-------|--|---|------------------|------------------|--------|
| CODICE | CONF. | DESCRIZIONE | COLORE | CODICE FORNITORE | € | |
| 0444137• | 1 | 164 KIT Rosone + Tappo filettato + chiave di manovra | cromo | KAI4010000 | 7,459 | |
| 0444139• | 1 | 164 KIT Rosone + Leva di comando | cromo | KAI4020000 | 20,510 | |
| 0444141• | 1 | 164 KIT Rosone + Maniglia di comando | cromo | KAI4030000 | 16,660 | |
| 0444113• | 1 | KIT Prolunga 23mm componibile | | I4095000 | 14,540 | |
| CODICE | CONF. | DESCRIZIONE | COLORE | MISURA mm | CODICE FORNITORE | € |
| 0148257• | 1 | Placca di copertura K4.0 / K4.1 / K4.2 | bianco | 135 x 90 | KPLB0301600 | 22,430 |
| 0148261• | 1 | | cromo | 135 x 90 | KPLB0301M00 | 29,500 |
| 0148259▫ | 1 | | silver | 135 x 90 | KPLB0301800 | 40,180 |
| 0148260▫ | 1 | | nero | 135 x 90 | KPLB0301A00 | 39,110 |
| 0353611▫ | 1 | Maniglia di comando | | | KA00K40001 | 7,261 |
| 0148264▫ | 1 | Kit prolunga componibile 23 mm | | | KPR0001 | 23,510 |
| 0080935• | 1 | Placca di copertura K4.3 | bianco | 230 x 140 | KPLD0301600 | 42,960 |
| 0353619▫ | 1 | | silver | 230 x 140 | KPLD0301800 | 65,900 |
| 0353620 | 1 | | nero | 230 x 140 | KPLD0301A00 | 64,800 |
| 0264616• | 1 | | cromo lucido | 230 x 140 | KPLD0301M00 | 83,000 |
| CODICE | CONF. | DESCRIZIONE | MISURA | CODICE FORNITORE | € | |
| 0080932• | 1 | K4 Raccordo TWIN FASTEC | F13 | KA00F10001 | 26,010 | |
| 0021728▫ | 1 | K4 Raccordo TWIN a "T" FASTEC | F13 | KA00F10002 | 26,010 | |
| 0080933• | 10 | K4 Tappo FASTEC | F13 | KA00K00002 | 4,201 | |
| 0080934 | 10 | K4 Raccordo FASTEC-MASCHIO | F13 x M1/2 | KA00K00003 | 9,461 | |
| 0353618▫ | 10 | K4 Raccordo FASTEC - EUROCONO D1 F13M - D2 3/4 EK | F13 x EK 3/4 | KA00K00004 | 9,461 | |
| 0264507▫ | 1 | Kit collegamento | F13M | KA00K00007 | 48,090 | |
| 0081557 | 1 | Raccordo eurocono a stringere per tubi multistrato | 3/4"-EK 16x2 | KA00K00005 | 7,261 | |
| 0081558• | 1 | | 3/4"-EK 20x2 | KA00K00006 | 7,923 | |
| 0080902• | 10 | Raccordo FASTEC per tubo multistrato Tiemme | 16 x 2 F13 | 1651039 | 11,760 | |
| 0080903• | 10 | | 20 x 2 F13 | 1651040 | 12,490 | |
| 0080895 | 5 | | 26 x 3 F13 | 1651041 | 13,470 | |
| 0080884• | 1 | Raccordo FASTEC per tubo multistrato Mixal/Pexal compatibile | 16 x 2 F13 | RF13M16101VA | 10,060 | |
| 0264511 | 10 | | 16 x 2,25 F13 | RF13M16102VA | 10,470 | |
| 0080885• | 1 | | 20 x 2 F13 | RF13M20101VA | 10,690 | |
| 0264512▫ | 10 | | 20 x 2,5 F13 | RF13M20102VA | 11,140 | |
| 0080886 | 1 | | 26 x 3 F13 | RF13M26101VA | 12,080 | |
| 0080924• | 10 | | Raccordo FASTEC per tubo multistrato Ivar | 16 x 2,0 | 511115MP | 11,760 |
| 0080925▫ | 10 | 16 x 2,25 | | 511116MP | 11,760 | |
| 0080926• | 10 | 20 x 2,0 | | 511118MP | 12,490 | |
| 0080927▫ | 10 | 20 x 2,5 | | 511120MP | 12,490 | |
| 0080928 | 5 | 26 x 3,0 | | 511122MP | 13,470 | |

